

Профили серии MZ

Алюминиевые профили MODUS серии MZ используются:

- В распашных фасадах на петлях.
- В фасадах выдвижных ящиков.
- В раздвижных фасадах (с системой MODUS T409).
- В складных-сдвижных фасадах (с системой MODUS T902) – применимо для профиля MZ 04.
- В фасадах с подъемным механизмом.

Профили серии MZ делятся на 2 серии: серия 19 мм (профили шириной 19 мм) и серия 45-50 мм (профили шириной 45 и 50 мм)

Минимальные размеры: 200x200 мм.

Рекомендуемые максимальные размеры:

- для MZ 01, MZ 02 - 2200x450 мм;
- для MZ 04, MZ 09, MZ 10, MZ 12, MZ 13, MZ 13-01 – 2500x550 мм;
- для MZ 07, MZ 17 – 1500x450 мм.

Профили используются с наполнением стекло 4 мм.











При сборке фасадов из профилей MZ 10, MZ 12 наполнение (стекло) требует дополнительной обработки торцов и клеивается на специальный клей или двухсторонний скотч.

При сборке фасадов из профилей MZ 07, MZ 17 область наклейки стекла на профиль должна быть непрозрачной. Для фасадов из профиля MZ 07: прозрачное наполнение (стекло) применяется при использовании петель BLUM 71B950A.

В остальных случаях (использование других петель) применяется только непрозрачное наполнение (стекло).

Для профилей серии 19 мм используются петли для узких алюминиевых рамок. Для профилей серии 45-50 мм используются стандартные петли (фрезеровка под чашку петли d = 35 мм).

Цветовая гамма профилей серии MZ

										
	MZ 01	MZ 02	MZ 04	MZ 07	MZ 09	MZ 10	MZ 12	MZ 13	MZ 13-01	MZ 17
Серебро А 00	●	●	●	●	●	●	●	●	●	●
Инокс А 04	●	●	●	□	□	●	●	●	□	●
Шампань А 06	●	□	●	□	□	●	●	●	□	□
Коньяк А 07	●	□	●	□	□	●	●	●	□	□
Белый матовый А 11	●	●	●	●	□	●	●	●	□	●
Белый глянец А 16	●	□	●	□	□	□	□	●	□	□
Титан А 18	●	□	●	□	□	□	●	●	□	□
Латунь А 21	●	●	●	●	□	●	●	●	●	●
Черный браш А 25	●	●	●	●	□	●	●	●	●	●
Черный матовый А 26	●	□	●	□	□	□	●	●	□	□
Серебро браш А 29	●	□	●	□	□	□	□	●	□	□

Наполнение фасадов рассчитывается согласно таблице

Расчет размеров наполнения (стекла) для сборки Z-фасадов		
Профиль	Высота	Ширина
MZ 01	S - 30	L - 30
MZ 02, MZ 09, MZ 13, MZ 13-01	S - 5	L - 5
MZ 04	S - 24	L - 24
MZ 07	S - 2	L - 2
MZ 10, MZ 12	S - 3	L - 3
MZ 17	S - 3	L - 3

S – высота фасада
L – ширина фасада

Серия 19 мм



Серия 45-50 мм



Серия 45-50 мм

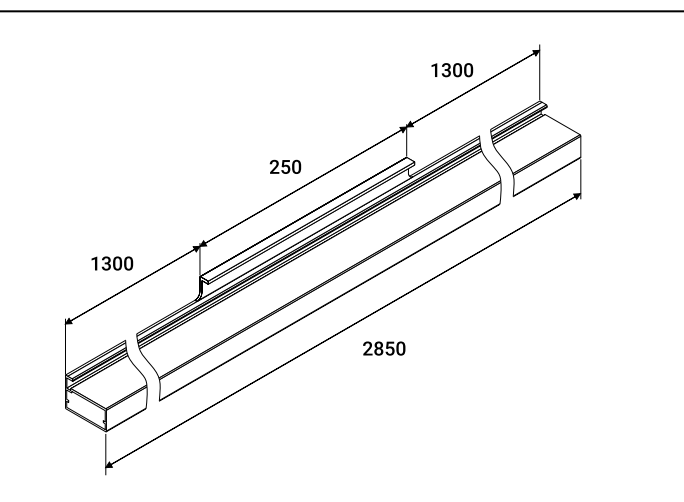
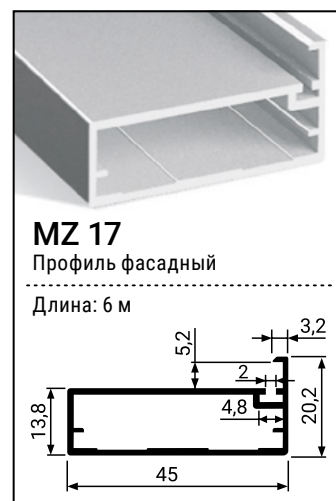

Фурнитура для профилей серии MZ



Схемы сборки фасадов

Профили, из которых состоит фасад, должны быть обрезаны под углом 45° и отфрезерованы для вставки уголков.



Схема присадки профилей 19 мм



K = 9,5
L = 26
M = 9,5
N = 26
Y = 4,5

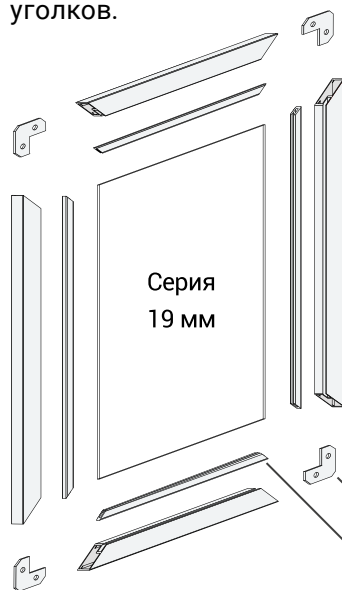
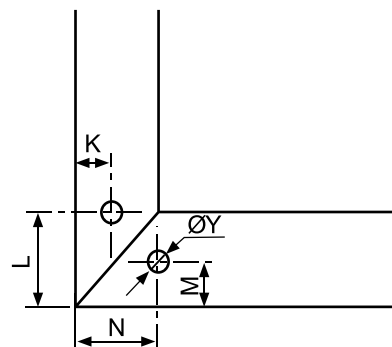
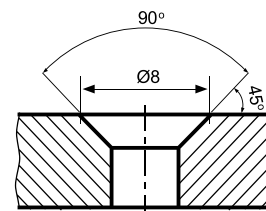

Уголок узкий
Уплотнитель MZ
Уплотнитель MZ07/17



Схема присадки профилей 45 и 50 мм (MZ 04, 09, 13, 13-01, 17)



A = 22,5
C = 42,5
B = 22,5
D = 42,5
X = 4,5

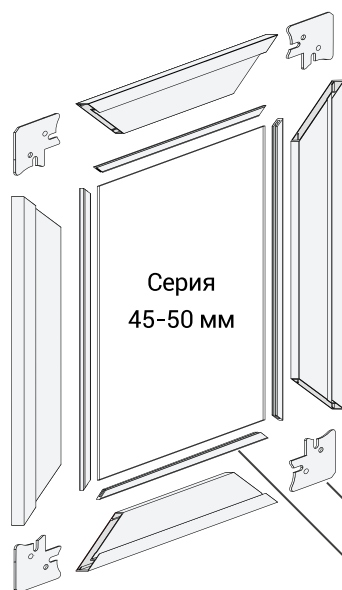
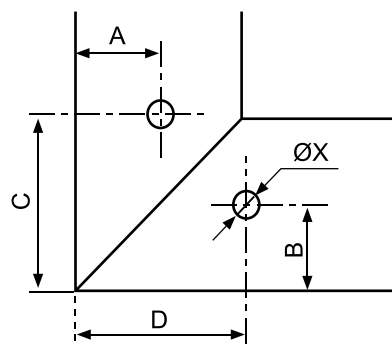
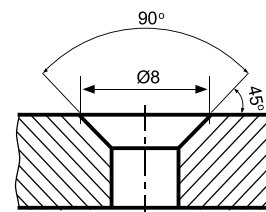

Уголок широкий
Уплотнитель MZ
Уплотнитель MZ07/17



Схема присадки профилей серии 45-50 мм (MZ 10, 12)



A = 22,5
C = 42,5
B = 22,5
D = 42,5
X = 4,5

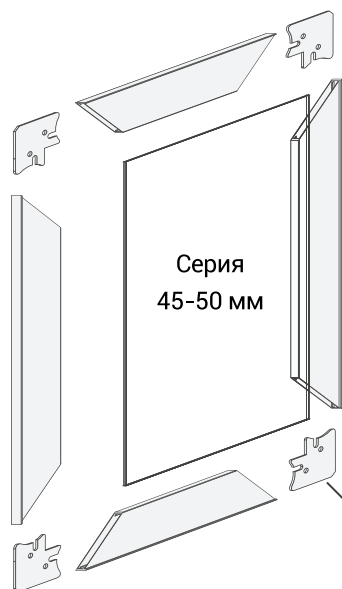
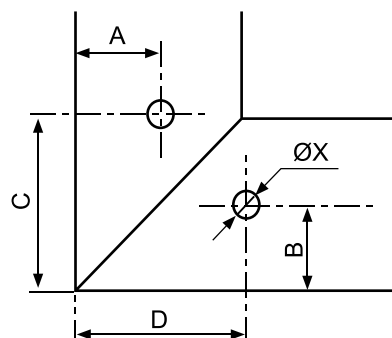
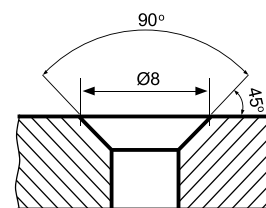

Уголок широкий